

HANDLEIDING

BADEN EN DOUCHEBAKKEN



pag. 2-4

BELANGRIJK!

Controleer direct na ontvangst en voordat u het bad of douchebak definitief inbouwt, deze volledig, dus ook aan de buitenzijde en onder de verpakking, op zichtbare schades zoals putjes, krassen, (haar)scheuren en vervormingen!

Haarscheuren worden zichtbaar als u met een stoffige doek over het acryl wrijft.

Controleer of het bad of de douchebak volledig leegloopt door deze waterpas te plaatsen en de kraan te openen. Het water dient volledig weg te lopen en nergens in het bad of de douchebak achter te blijven.

U kunt geen aanspraak maken op garantie of schadevergoeding voor vervolgschade als voornoemde controles niet zijn uitgevoerd en fouten/schades niet onmiddellijk aan uw leverancier zijn gemeld!

MANUAL

BAIGNOIRES ET RECEVEURS DE DOUCHE



pag. 5-7

IMPORTANT!

Vérifiez immédiatement après réception et avant d'encaster définitivement la baignoire ou le bac à douche, de façon intégrale, et donc à l'extérieur et sous l'emballage pour détecter d'éventuels dommages visibles comme des éclats, des rayures, des fissures et des déformations ! Les fissures apparaissent en frottant l'acrylique avec un chiffon poussiéreux.

Vérifiez si la baignoire ou le bac à douche se vide entièrement en la (le) plaçant à l'horizontale et en ouvrant le robinet. L'eau doit être entièrement vidangée et ne subsister à aucun endroit de la baignoire ou du bac à douche.

Vous ne pourrez pas avoir recours à la garantie ou à des dommages-intérêts pour des dommages secondaires si les contrôles susmentionnés n'ont pas été effectués et si des défauts/dommages ne sont pas immédiatement mentionnés à votre fournisseur!

MONTAGE - INSTRUCTIE BAD

Bij kranen die in de badrand worden gemonteerd dient een servicevoorziening te worden gemaakt in de ombouw van het bad zodat de cartridge van de kraan bereikbaar blijft.

1. Leg het bad voorzichtig op de kop. Zorg dat de randen goed zijn beschermd en dat het bad niet kan beschadigen.
2. Bevestig de 2 stalen profielen met de 4 bijgeleverde schroeven op het verdikte gedeelte aan de onderzijde van het bad. Zorg voor een maximale afstand tussen de 2 profielen zodat het bad niet kan kiepen.
3. Bevestig 2 stelpoten aan iedere zijde van een profiel.
4. Bevestig aan de muurzijde(s) waar het bad tegenaan wordt geplaatst een aluminium L-profiel of een houten lat waar de rand van het bad op kan rusten. Zorg dat het profiel of de lat waterpas wordt aangebracht.
5. Draai het bad om en plaats deze op de gewenste plaats. Zorg dat het bad op het profiel of de lat rust en dat er tussen de badrand en de muur enkele millimeters ruimte overblijft.
6. Door aan de kunststof poten te draaien zet u het gehele bad waterpas. Zorg dat het bad door alle poten wordt gedragen. De poten kunnen desgewenst ook nog verschoven worden. Let wel op dat de minimale afstand tussen de poten in het profiel 30 cm. bedraagt.
7. Sluit de afvoer van het bad aan en controleer of het water goed wegloopt en/of de afvoer nergens lekt.
8. Controleer nogmaals zorgvuldig het gehele bad (binnenzijde, buitenzijde en rand) op schades.
9. Als het bad eenmaal is ingebouwd kan er geen beroep meer worden gedaan op garantie en/of vervolgschade indien de schade voor inbouw ook al zichtbaar was.
10. Kit het bad nu vast tegen de wand(en) en bouw deze verder in. Het is aan te bevelen om karton en/of een plastic zak in het bad te plakken om te voorkomen dat deze tijdens het tegelen of andere bouwwerkzaamheden wordt beschadigd.

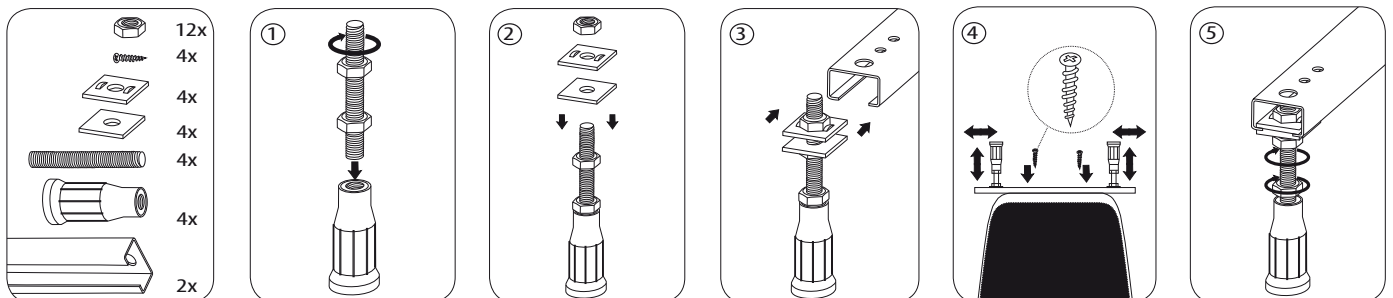
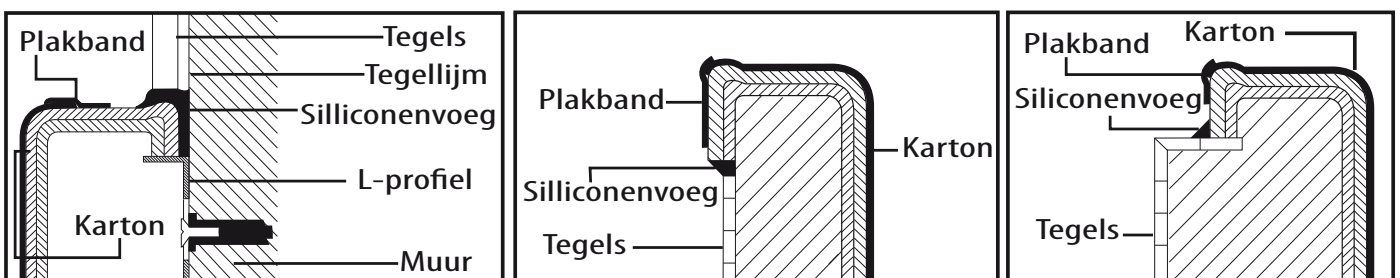

MONTAGE DOUCHEBAK (bij levering met potenset)

1. Leg voorzichtig de douchebak op de kop. Zorg dat de randen goed zijn beschermd en dat de douchebak niet kan beschadigen.
2. Bevestig de 4 kunststof houders ieder met 3 bijgeleverde schroeven op het verdikte gedeelte aan de onderzijde van de douchebak. Zorg voor een gelijkmatige verdeling van de houders zodat de douchebak niet kan kiepen.
3. Bevestig de kunststof poten op de draadstangen en draai deze in de kunststof houders.
4. Bevestig aan de muurzijde(s) waar de douchebak tegenaan wordt geplaatst een aluminium L-profiel of een houten lat waar de rand van de douchebak op kan rusten. Zorg dat het profiel of de lat waterpas wordt aangebracht.
5. Draai de douchebak om en plaats deze op de gewenste plaats. Zorg dat de douchebak op het profiel of de lat rust en dat er tussen de douchebakrand en de muur enkele millimeters ruimte overblijft.
6. Door aan de kunststof poten te draaien zet u de gehele douchebak waterpas. Zorg dat de douchebak door alle poten wordt gedragen.
7. Sluit de afvoer van de douchebak aan en controleer of het water goed wegloopt en/of de afvoer nergens lekt.
8. Controleer nogmaals zorgvuldig de gehele douchebak (binnenzijde, buitenzijde en rand) op schades. Als de douchebak eenmaal is ingebouwd kan er geen beroep meer worden gedaan op garantie en/of vervolgschade indien de schade voor inbouw ook al zichtbaar was.
9. Kit de douchebak nu vast tegen de wand(en) en bouw deze verder in. Het is aan te bevelen om karton en/of een plastic zak in de douchebak te plakken om te voorkomen dat deze tijdens het tegelen of andere bouwwerkzaamheden wordt beschadigd.

OPMERKING BIJ DOUCHEVLOEREN!

De douchevloeren zijn in de fabriek voorzien van ingelamineerde pootjes die bijna dezelfde hoogte hebben als de rand van de douchevloer. U kunt in een douchevloer geen verstelbare poten bevestigen! De douchevloeren kunnen zowel in als op de vloer worden bevestigd. Zorg in beide gevallen ervoor dat de douchevloer volledig waterpas staat en dat alle pootjes worden ondersteund en gekit op de vloer. Zorg dat de leiding van de afvoer op een afschot ligt van minimaal 1 cm per meter afvoer-leiding. Verwijder tijdens het gebruik regelmatig eventueel aanwezig haar en vuil uit de douchebakafvoer, aangezien dit ervoor kan zorgen het water niet snel genoeg wordt afgevoerd uitbouwen van het product.

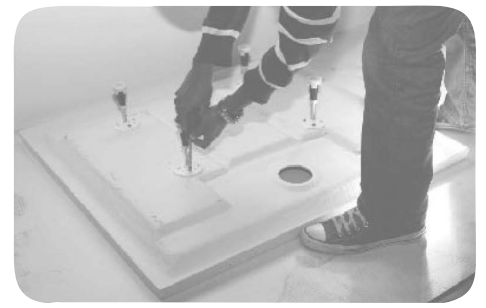
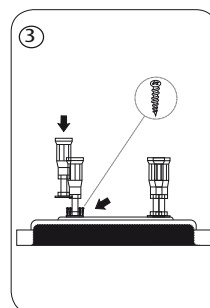
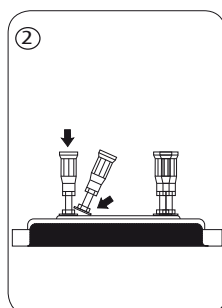
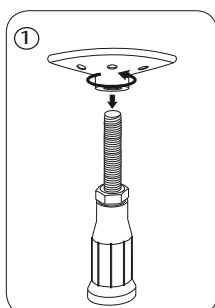
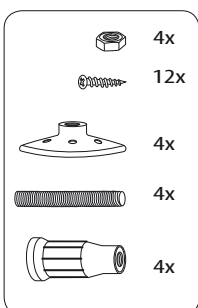
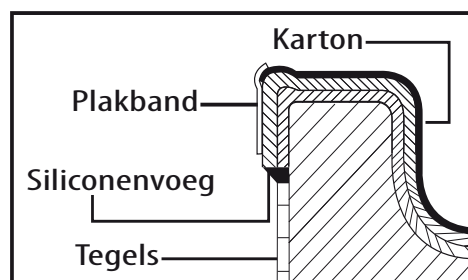
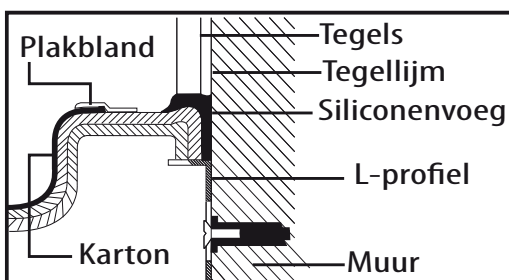

De reiniging en onderhoud van uw acryl bad of douchebak is zeer eenvoudig, omdat vuil vrijwel geen kans krijgt zich te hechten op het gladde en poriënloze oppervlakte (alleen bij door-en-door gekleurd sanitairacryl [pmma]). Voor het normale dagelijkse onderhoud neemt u een zeem of zachte doek met vloeibaar reinigingsmiddel. Het beste is een vetoplossend spoelmiddel of allesreiniger. Aansluitend naspoelen en klaar bent u. Gebruik nooit een (vloeibaar) schuurmiddel! U beschadigt daarmee het acryloppervlak waardoor het mat wordt. Bepaalde stoffen in het leidingwater, zoals ijzer, kalk en andere mineralen kunnen zich na verloop van tijd gaan afzetten op het acryloppervlak. U verwijdert dit vuil eenvoudig door middel met wat huishoudazijn of een antikalkmiddel.

OPGELET!

Gebruik onder geen enkele voorwaarde een kalkverwijderaar die voor het reinigen van heetwaterapparaten is ontwikkeld; hierin bevinden zich namelijk chemicaliën die het acryl oppervlakte voor altijd kunnen verkleuren. Bovendien mag u geen organisch oplosmiddel met het acryl in verbinding brengen! Zou het acryloppervlakte door het gebruik van een schuurmiddel of krassen toch licht beschadigd zijn, dan herstelt u deze schade eenvoudig door het gebruik van een polijstmiddel (bijvoorbeeld een carpolish). Diepere krassen en oneffenheden verwijdert u door de beschadiging weg te schuren met schuurpapier (korrel 500 tot 1000). Nadat de schade is verwijderd, schuurt u de plek na met schuurpapier met een fijnere korrel (1200). Als laatste behandeld u de plek na met een polijstpasta totdat de plek niet meer zichtbaar is. Er zijn ook speciale reparatiesetjes in de handel verkrijgbaar (bijv. A&S reparatiesetje). Ook zeer diepe krassen of grove beschadigingen van het acryl zijn in de regel te repareren met een acryl opvulset of middels een bezoek van de servicedienst. Neem hiervoor contact op met uw leverancier!

OPMERKING!

Door uw acrylbad eens per jaar compleet te behandelen met een polijstpasta houdt u uw bad als nieuw. Er zijn in de handel ook acrylreinigingsproducten verkrijgbaar die tevens een licht polijstende werking hebben (bijv. acrylreiniger). U kunt deze middelen ook gebruiken voor het "dagelijks" onderhoud van uw bad of douchebak. Voor de aankoop van de reinigings- en onderhoudsmiddelen wendt u zich tot uw leverancier.

GARANTIEVOORWAARDEN

1. Uw bad, douchebak of douchevloer blijft, conform de hierna genoemde voorwaarden, verzekerd tegen fabricagefouten en/of -gebreken voor een periode van 20 jaar na de eerste aanschaf en voor de eerste koper zoals genoemd op de aankoopfactuur.
2. De garantie bestaat uit een kosteloze reparatie van fabricagefouten en/of gebreken of vervanging van onderdelen van materialen waaruit dit product bestaat, wanneer als zodanig erkend door de fabrikant.
3. In geen geval kan er aanspraak gemaakt worden op garantie als het defect en/of de schade ontdekt had kunnen worden bij de ontvangst van het product en/of definitief inbouwen van het product en nagelaten is het defect en/of schade direct te melden.
4. De garantie geldt niet voor defecten die zijn opgetreden buiten de schuld van de fabrikant om, zoals bijvoorbeeld indien de montage niet is uitgevoerd door een erkend installateur. Tevens vallen niet onder de garantie: nalatigheid, onzorgvuldig- of verkeerd gebruik, transportschades, krassen en oorzaken die te wijten zijn aan de eigenschappen van het water.
5. De verantwoordelijkheid van de fabrikant beperkt zich tot de reparatie of vervanging zoals aangegeven in voorwaarde 2. De garantie dekt in geen geval schade die direct of indirect is of wordt toegebracht aan mensen of spullen door oorzaken die niet kunnen worden aangemerkt als productiefouten of die te wijten zijn aan een geforceerde staking van het functioneren van het product.
6. De klacht en de mededeling van mogelijke defecten behoort, binnen een termijn van 20 dagen nadat de klacht is opgetreden, te worden ingediend bij het bedrijf waar het product is aangeschaft. Hierbij dient, indien hierom wordt verzocht, de aankoopfactuur worden overlegd.
7. In geen geval kan er aanspraak gemaakt worden op enige vorm van schadevergoeding voor het in- en uitbouwen van het product.
8. Enkel een gemachtigd persoon door Beterbad kan de klacht beoordelen en behandelen. Bij interventie door derden vervalt de garantie.

CONSIGNES D'INSTALLATION DE LA BAIGNOIRE

Pour les robinets qui sont intégrés dans le bord de la baignoire, un dispositif de service doit être prévu dans l'habillage de la baignoire, afin que la tête du robinet reste accessible.

1. Posez délicatement la baignoire à l'envers. Assurez-vous que les bords sont soigneusement protégés de façon à ne pas endommager la baignoire.
2. Fixez les 2 profilés en acier sur la partie épaisse sous la baignoire à l'aide des 4 vis fournies.
3. Veillez à ménager un écart maximum entre les 2 profilés pour que la baignoire ne puisse pas se renverser.
4. Fixez les 2 pieds réglables de deux côtés de chaque profilé.
5. Fixez du côté du (des) mur(s) contre le(s)quel(s) la baignoire est installée un profilé en L en aluminium ou une latte de bois sur le/laquelle la baignoire pourra reposer. Assurez-vous que le profilé ou la latte est monté(e) à l'horizontale.
6. Retournez la baignoire et placez-la à l'endroit désiré. Assurez-vous que la baignoire repose sur le profilé ou la latte et qu'il subsiste un espace de quelques millimètres entre le bord de la baignoire et le mur.
7. L'ensemble de la baignoire peut être mis à niveau en tournant les pieds en plastique. Assurez-vous que la baignoire repose sur tous les pieds. Si nécessaire, les pieds peuvent également être déplacés. Veillez toutefois à ménager un espace minimum de 30 cm entre les pieds dans le profilé.
8. Fermez la bonde de la baignoire et vérifiez si l'eau s'écoule bien et si la bonde ne fuit pas.
9. Vérifiez une nouvelle fois soigneusement si l'ensemble de la baignoire (intérieur, extérieur et bord) ne présente aucun dommage. Une fois que la baignoire sera encastrée, vous ne pourrez plus avoir recours à la garantie et/ou à des dommages-intérêts pour des dommages secondaires si des défauts étaient visibles avant l'installation.
10. Fixez maintenant la baignoire contre le(s) mur(s) avec un joint silicone et poursuivez l'installation. Il est conseillé de coller un morceau de carton et/ou un sac en plastique à l'intérieur de la baignoire pour éviter de l'abîmer pendant les travaux de carrelage et autres.

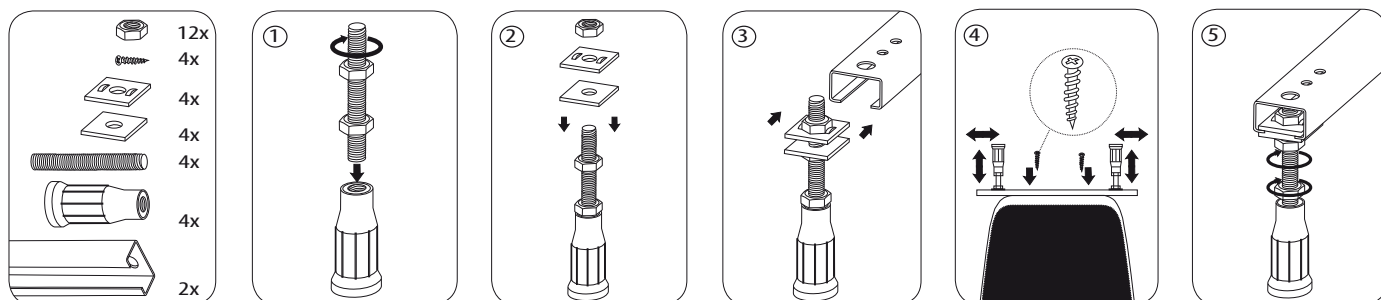
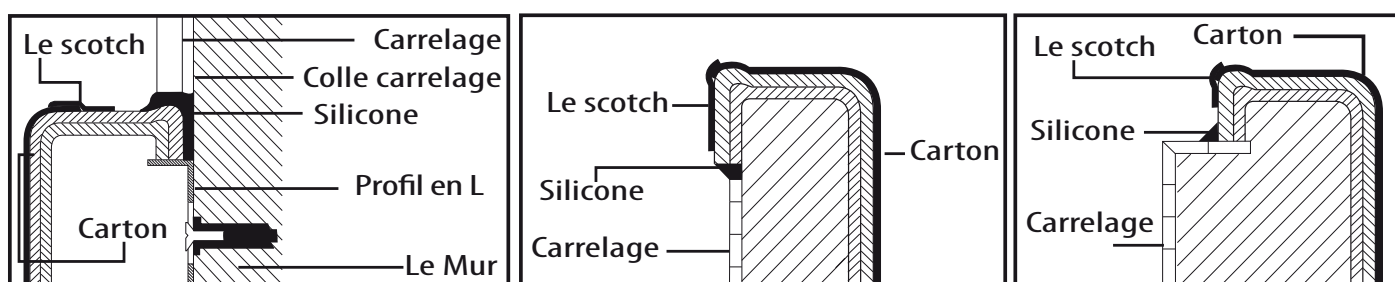

CONSIGNES D'INSTALLATION DU BAC À DOUCHE (en cas de livraison avec jeu de pieds)

1. Posez délicatement le bac à douche à l'envers. Assurez-vous que les bords sont soigneusement protégés de façon à ne pas abîmer le bac à douche.
2. Fixez les 4 supports en plastique sur la partie épaisse sous le bac à douche à l'aide des 3 vis fournies pour chaque pied. Veillez à ce que les supports soient répartis de façon égale pour que le bac à douche ne puisse pas se renverser.
3. Fixez les pieds en plastique sur les tiges filetées et tournez-les dans les supports en plastique.
4. Fixez du côté du (des) mur(s) contre le(s)quel(s) le bac à douche est installé un profilé en L en aluminium ou une latte de bois sur le/laquelle le bac à douche pourra reposer. Assurez-vous que le profilé ou la latte est monté(e) à l'horizontale.
5. Retournez le bac à douche et placez-le à l'endroit désiré. Assurez-vous que le bac à douche repose sur le profilé ou la latte et qu'il subsiste un espace de quelques millimètres entre le bord du bac à douche et le mur.
6. L'ensemble du bac à douche peut être mis à niveau en tournant les pieds en plastique. Assurez-vous que le bac à douche repose sur tous les pieds.
7. Fermez la bonde du bac à douche et vérifiez si l'eau s'écoule bien et si la bonde ne fuit pas.
8. Vérifiez une nouvelle fois soigneusement si l'ensemble du bac à douche (intérieur, extérieur et bord) ne présente aucun dommage. Une fois que le bac à douche sera encastré, vous ne pourrez plus avoir recours à la garantie et/ou à des dommages-intérêts pour des dommages secondaires si des défauts étaient visibles avant l'installation.
9. Fixez maintenant le bac à douche contre le(s) mur(s) avec un joint silicone et poursuivez l'installation. Il est conseillé de coller un morceau de carton et/ou un sac en plastique à l'intérieur du bac à douche pour éviter de l'abîmer pendant les travaux de carrelage et autres.

SOLS DE DOUCHE REMARQUE!

Les sols de douche sont équipés en usine de pieds laminés de la même hauteur que le rebord. Il est impossible de fixer des pieds réglables dans un sol de douche ! Les sols de douche peuvent être fixés aussi bien dans, que sur le sol du local. Dans les deux cas, assurez-vous que le sol de douche est parfaitement à niveau et que tous les pieds sont soutenus et fixés au sol avec un kit silicone. Assurez-vous que la conduite d'évacuation a une inclinaison de 1 cm minimum par mètre de conduite d'évacuation. Pendant l'utilisation, retirez régulièrement les cheveux et les saletés éventuelles de la bonde du bac à douche, qui risquent d'empêcher une évacuation rapide de l'eau.

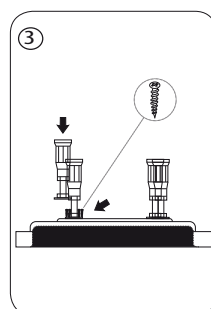
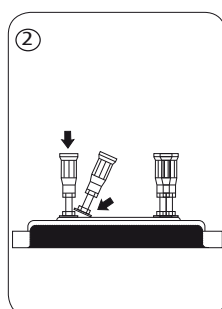
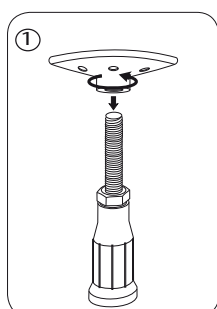
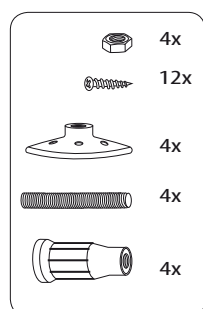
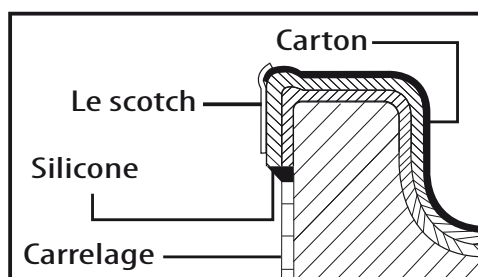
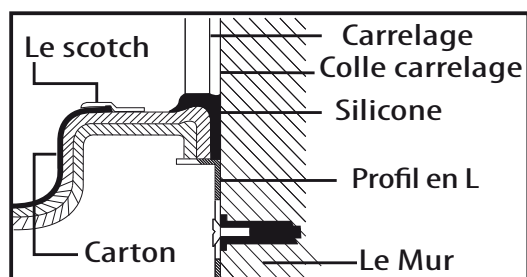

Le nettoyage et l'entretien de votre baignoire ou de votre bac à douche en acrylique est très simple car les saletés n'ont quasiment aucune chance d'adhérer à la surface lisse et dépourvue de pores (sauf sur l'acrylique sanitaire coloré en profondeur [pmma]). Pour l'entretien journalier normal, utilisez une peau de chamois ou un tissu doux imbibé de détergent liquide. Il est préférable d'employer un produit de rinçage diluant les graisses ou un nettoyant universel. Terminez par un rinçage et le travail est fait. N'utilisez jamais de produit abrasif (liquide) ! Vous abîmeriez la surface de l'acrylique qui deviendrait terne. Certaines substances présentes dans l'eau des conduites comme le fer, le calcaire et autres minéraux peuvent se déposer après un certain temps à la surface de l'acrylique. Vous pouvez facilement les éliminer à l'aide d'un vinaigre blanc ou d'un produit anticalcaire.

ATTENTION!

N'utilisez en aucun cas de détartrant pour appareils électriques : il contient des produits chimiques qui peuvent décolorer à jamais la surface de l'acrylique. Par ailleurs, ne mettez jamais de solvant organique en contact avec l'acrylique ! Si la surface de l'acrylique a, malgré tout, légèrement été abîmée par un produit abrasif ou rayée, vous pourrez facilement réparer les dommages en utilisant un produit de polissage (produit pour carrosserie, par exemple). Vous pourrez poncer les rayures plus profondes et les irrégularités à l'aide d'un papier ponce (grain entre 500 et 1000). Après avoir réparé les dommages, poncez la surface avec un papier ponce à grain plus fin (1200). Pour terminer, traitez l'endroit avec une pâte à polir jusqu'à ce que toute trace ait disparu. On trouve également des sets de réparation spéciaux dans le commerce (set de réparation A&S, par exemple). Les rayures très profondes et les dommages grossiers à l'acrylique peuvent généralement être réparés à l'aide d'un set de remplissage pour acrylique ou en faisant appel à un service d'entretien. Contactez votre fournisseur à cet effet.

REMARQUE!

En traitant entièrement votre baignoire en acrylique une fois par an avec une pâte à polir, elle restera comme neuve. On trouve aussi dans le commerce des produits de nettoyage pour acrylique qui ont également un léger effet de polissage (nettoyant pour acrylique, par exemple). Vous pouvez aussi utiliser ces produits pour l'entretien "journalier" de votre baignoire ou de votre bac à douche.

CONDITIONS DE GARANTIE

1. Conformément aux conditions mentionnées ci-après, votre baignoire, bac à douche ou sol de douche est assuré contre les vices et défauts de fabrication pendant un délai de 20 ans après le premier achat et pour le premier acheteur tel qu'il est mentionné sur le bon d'achat.
2. La garantie comprend la réparation gratuite des vices et/ou défauts de fabrication ou le remplacement des pièces de matériaux qui composent ce produit, lorsque cela est reconnu comme tel par le fabricant.
3. La garantie ne pourra en aucun cas être invoquée si le défaut et/ou le dommage avait pu être détecté à la réception du produit et/ou à son encastrement définitif et qu'il a été omis de mentionner immédiatement ce défaut et/ou ce dommage.
4. La garantie ne couvre pas les défauts qui ne sont pas imputables au fabricant, par exemple lorsque l'installation n'a pas été effectuée par un installateur agréé. La garantie ne s'applique pas non plus dans les cas suivants : négligence, utilisation peu soignée ou erronée, dommages pendant le transport, rayures et causes imputables aux propriétés de l'eau.
5. La responsabilité du fabricant se limite à la réparation ou au remplacement tel que mentionné à l'article 2. La garantie ne couvre en aucun cas les dommages qui sont causés directement ou indirectement à des personnes ou à des objets par des causes qui ne peuvent pas être considérées comme des vices de fabrication ou qui sont imputables à un arrêt forcé du fonctionnement du produit.
6. La réclamation et la notification des défauts éventuels doivent être transmises dans un délai de 20 jours après apparition du problème à la société où le produit a été acheté. À cet effet, le bon d'achat devra être présenté, en cas de demande.
7. En aucun cas, des dommages-intérêts de quelle nature que ce soit ne pourront être réclamés pour l'encastrement et le dégagement du produit.
8. Seule une personne habilitée par Beterbad pourra évaluer et traiter la réclamation. En cas d'intervention de tiers, la garantie deviendra caduque.

HANDLEIDING
Baden en douchebakken

MANUAL
Baignoires et receveurs de douche